

STONEWOOD
GRES PORCELLANATO STONEWOOD

STONEWOOD
GRES PORCELLANATO STONEWOOD

WYPRAWA DO LASU

Fascynujące obrazy, jakie w leśnej scenerii tworzy kora drzew, stanowią niezwykłą inspirację dla projektantów i dekoratorów. Rozpoznawalny dla tej kolekcji naturalny rysunek drewna dobrze prezentuje się w każdej przestrzeni. Płytki przeznaczone do stosowania zarówno na podłodze, jak i na ścianie, wzbogacone są o dekoracyjne listwy i mozaiki, które otwierają przed projektantem nowe, szerokie możliwości aranżacyjne. Kolorystyka kolekcji – od beżu, przez brąz i szarość aż po czerń pozwala dopasować płytki Stonewood do indywidualnych upodobań.



SW 02
30x60 cm



SW 02
15x60 cm

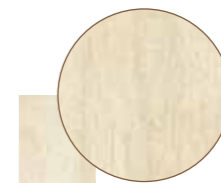

SW 02
10x60 cm



SW 07
30x60 cm



SW 07
15x60 cm



SW 07
10x60 cm



Klasa ścieralności PEI 4
Abrasion resistance PEI 4
Abreibungsfestigkeit PEI 4
Класс истирания PEI 4



Odporność na plamienie
Stain resistance
Fleckenbeständigkeit
Устойчивость к загрязнению



Płytki rektyfikowane
Rectified tiles
Die Kanten geschliffen
Ректифицированные плитки



Powierzchnia naturalna
Natural surface
Die Oberfläche natur
Натуральная поверхность



SW 03
30x60 cm



SW 12
30x60 cm



SW 12
15x60 cm



SW 12
10x60 cm



SW 03
15x60 cm



SW 03
10x60 cm



SW 14
30x60 cm



SW 14
15x60 cm



SW 14
10x60 cm



Klasa ścieralności PEI 4
Abrasion resistance PEI 4
Abreibungsfestigkeit PEI 4
Класс истирания PEI 4



Odporność na plamienie
Stain resistance
Fleckenbeständigkeit
Устойчивость к загрязнению



Płytki rektyfikowane
Rectified tiles
Die Kanten geschliffen
Ректифицированные плитки



Powierzchnia naturalna
Natural surface
Die Oberfläche natur
Натуральная поверхность



L-47P-SW 02
30x60 cm



L-47P-SW 03
30x60 cm



L-47P-SW 07
30x60 cm

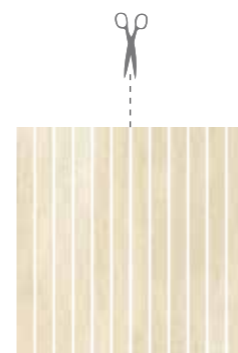

L-48P-SW 02
30x30 cm



L-48P-SW 03
30x30 cm

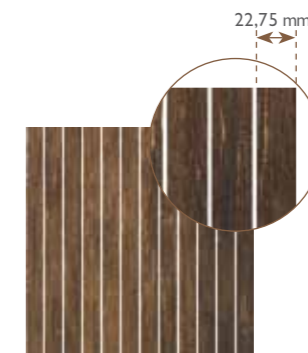

L-48P-SW 07
30x30 cm



L-47P-SW 12
30x60 cm



L-47P-SW 14
30x60 cm



L-48P-SW 12
30x30 cm

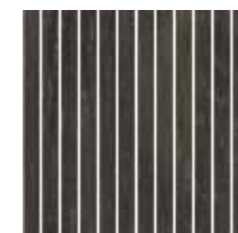

L-48P-SW 14
30x30 cm



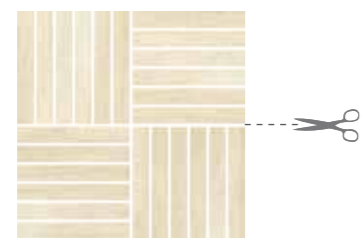

L-48D-SW 02
30x30 cm



L-48D-SW 03
30x30 cm

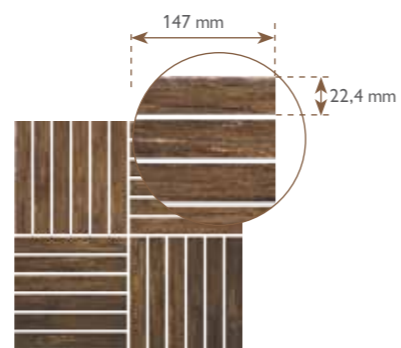

L-48D-SW 07
30x30 cm



M-k-SW 02
30x30 cm



M-k-SW 03
30x30 cm

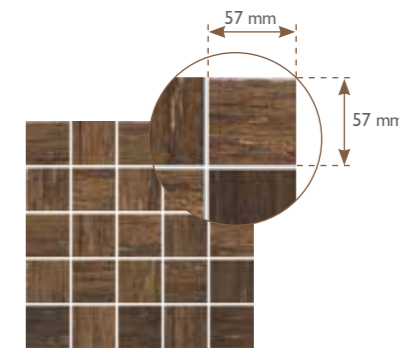

M-k-SW 07
30x30 cm



L-48D-SW 12
30x30 cm



L-48D-SW 14
30x30 cm



M-k-SW 12
30x30 cm

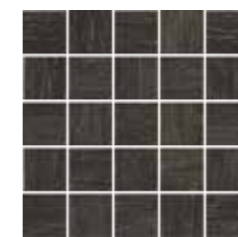







M-k-SW 14
30x30 cm





GRES PORCELLANATO
(Szkliony / Glazed / Glasiert / Глазурованный)

Charakterystyka techniczna płytek Technical characteristics of tiles / Die technische charakteristik der fliesen / Техническая характеристика плиток			
Właściwości Parameters Parameter Параметры	norma standard norm стандарт	wymagania normy requirements normansprüche требования нормы	parametry osiągnięte achieved parameters gemessenebwerte достигнутые параметры
Nasiąkliwość Water absorption Wasserabsorptionsvermögen Водопоглощение	 PN-EN ISO 10545 - 3	≤ 0,5%	< 0,1%
Wytrzymałość na zginanie Bending strength Biegefestigkeit Прочность на изгиб	 PN-EN ISO 10545 - 4	≥ 35N/mm ² ≥ 35N/mm ² ≥ 35Н/мм ²	min. 45N/mm ² min. 45N/mm ² мин. 45Н/мм ²
Odporność na pęknięcia włoskowate Capillary crack resistance Harriß-Beständigkeit Устойчивость к капиллярным трещинам	 PN-EN ISO 10545 - 11	wymagane required erforderlich требуемая	odporne resistant bruchfest устойчивые
Mrozoodporność Frost resistance Frostbeständigkeit Морозоустойчивость	 PN-EN ISO 10545 - 12	wymagane required erforderlich требуемая	mrozoodporna frost-resistant frostbeständig морозоустойчивые
Odporność na ścieranie Abrasion resistance Abreibungfestigkeit Устойчивость к истиранию	 PN-EN ISO 10545 - 7	wymagane required erforderlich требуемая	4
Odporność na działanie środków domowego użytku Resistance to household chemicals Beständigkeit gegen Haushaltputzmittel Устойчивость к воздействию бытовой химии	 PN-EN ISO 10545 - 13	min. GB	GA
Odporność na plamienie Stain resistance Fleckenbeständigkeit Устойчивость к загрязнению	 PN-EN ISO 10545 - 14	min. 3 klasa	4/5



GAMA PRODUKTÓW I SPOSÓB PAKOWANIA
Range of products and packing / Produktsorten und verpackungsweise / Ассортимент и упаковка

Płytki prasowane Pressed tiles / Gepresste Fliesen / Пресованные плитки	10x60 cm	15x60 cm	30x60 cm
Płytki rektyfikowane Rectified tiles / Die Kanten geschliffen / Ректифицированные плитки	97x597 mm	147x597 mm	297x597 mm
Typ powierzchni Type of surface / Die Oberfläche / Поверхность	naturalna natural натуральная	naturalna natural натуральная	naturalna natural натуральная
Grubość płytek Tile thickness / Fliesenstärke / Толщина	0,92 cm	0,92 cm	0,92 cm
SW 02	•	•	•
SW 03	•	•	•
SW 07	•	•	•
SW 12	•	•	•
SW 14	•	•	•
kg/karton kg/box / kg/karton / кг/коробка	29,5	30	29,5
płytki/karton pcs/box / stck/karton / шт/коробка	24	16	8
m ² /karton m ² /box / m ² /karton / m ² /коробка	1,44	1,44	1,44
karton/paleta box/pallet / karton/pallet / коробка/поддон	32	32	32
m ² /paleta m ² /pallet / m ² /pallet / m ² /поддон	46,08	46,08	46,08
kg/paleta kg/pallet / kg/pallet / кг/поддон	964	980	962

DEKORACJE
Decorations / Dekore / Декоративные элементы

Typ / Type / Тип / Тип	wymiar size abmessung размер	szt./karton pcs/box stck/karton шт/коробка	waga 1 szt. weight of one piece gewischt von einem Stück вес одной штуки	kg/karton kg/box kg/karton кг/коробка
M-k-SW	30x30	10	1,7	17
L-48D-SW	30x30	10	1,7	17
L-48P-SW	30x30	10	1,7	17
L-47P-SW	30x60	4	3,6	14,4
cokol SW	8x30	16	0,5	8,1

