

# Flexx.Boxx

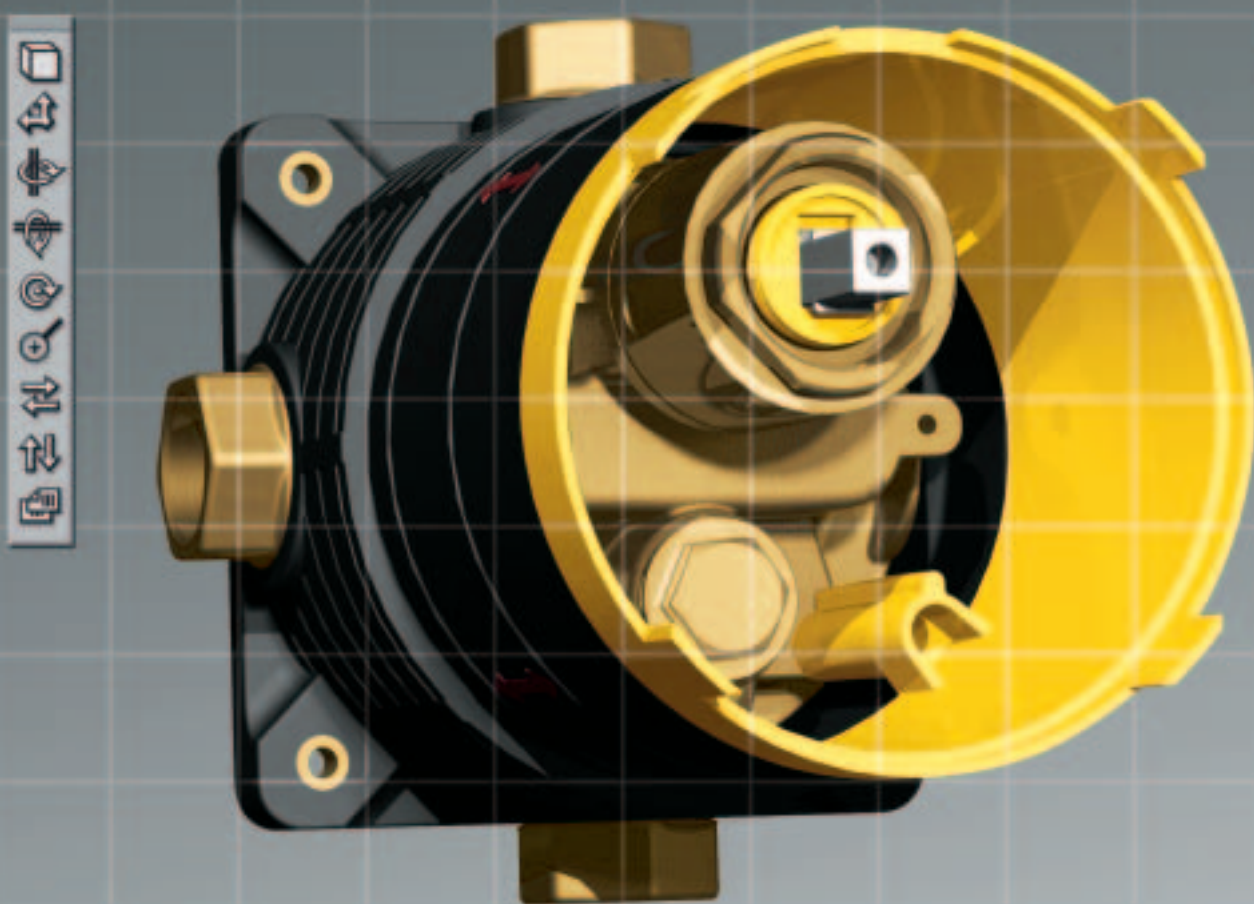

Flexibilný podomietkový systém.

## Hotová montáž.



### Výnimočné:

Zmiešavacia jednotka od KLUUDI je dodávaná v pružnom elastomerovom plášti kompletne zmontovaná. Je jedno, či je to jednopákový alebo termostatický variant, Flexx.Boxx je zmontovaný a vyskúšaný na tesnosť.

### Výhoda pre Vás

Odpadajú obtiažne montážne práce jednotlivých komponentov.

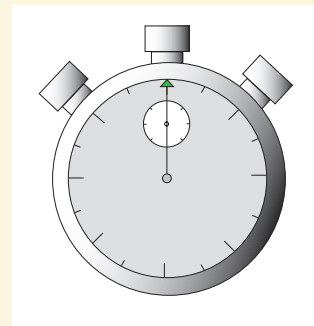

Rýchlejšie sa to nedá: Flexx.Boxx je dodaný kompletne zmontovaný. Odpadá obtiažna montáž jednotlivých komponentov.

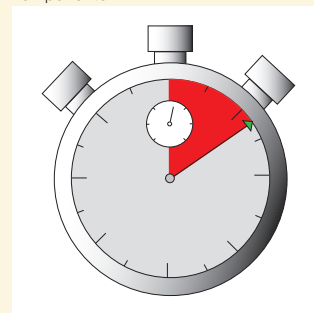

Voči niektorej konkurencii: šetrí čas montáže komponentov do telesa.

## Flexibilita v každom spojení.

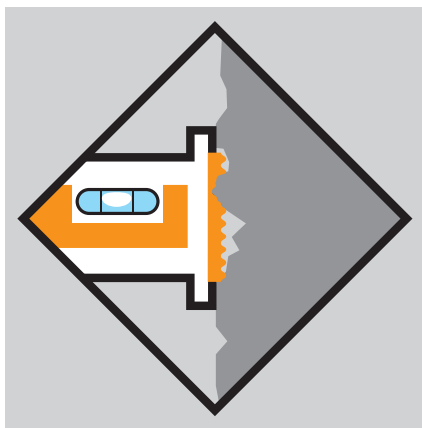

Osadenie na nerovné podklady nie je problém.

Flexx.Boxx je flexibilný nielen pri montáži, ale aj pri voľbe funkčnej zmiešavacej jednotky. Je dodávaná podľa výberu s jednopákovou alebo termostatickou funkciou a môže byť kedykoľvek zamenená aj po zabudovaní. A to nielen zo zreteľom na funkciu, ale aj vo vzťahu na dizajn inštalovaného setu.

Idea je jednoduchá a geniálna. Steny sú tvrdé, z toho dôvodu je nový Flexx.Boxx mäkký. Flexibilný plášť z elastomeru je vhodný pre montáž na každú stenu. Prstencové zvlňenie základovej časti boxu uľahčuje montáž na nerovný podklad.

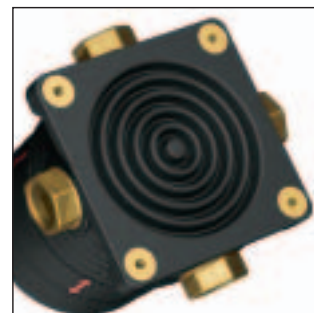

Flexibilita prostredníctvom prstencového zvlňenia.

## Flexx.Boxx v detaile.

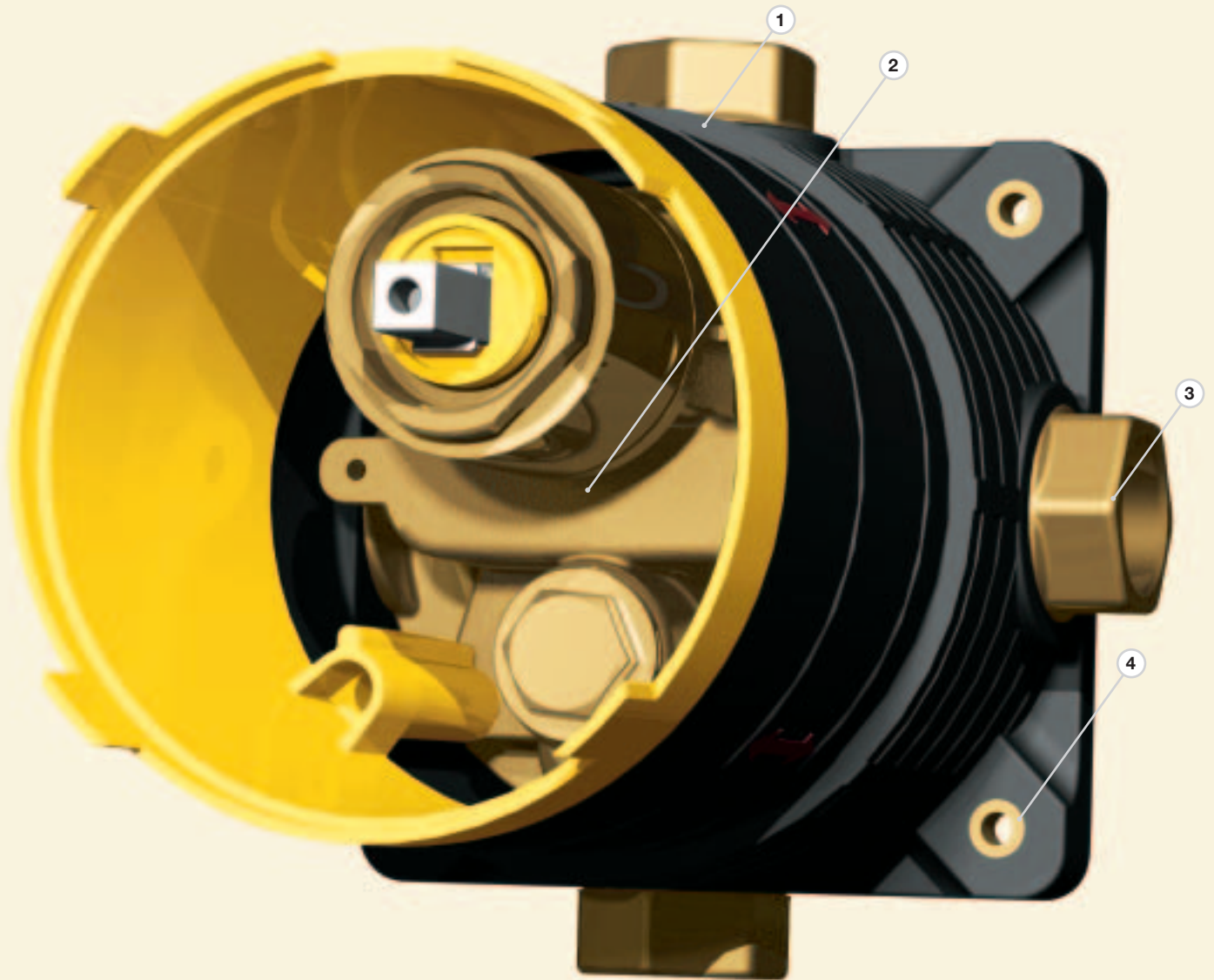

- 1 Flexibilný vodotesný plášť z elastomeru.
- 2 Na hotovo zmontovaná funkčná zmiešavacia jednotka, dodávaná podľa výberu ako jednopáková alebo termostatická.
- 3 Vonkajšie prípoje DN 20 – optimálne na pripojenie všetkých obvyklých a moderných rúrkových systémov.
- 4 Univerzálne upevnenie.

# Flexx.Boxx – montážny koncept. Všetky prednosti v skratke.

## Kompletný balík namiesto stavebnice

- Flexx.Boxx bude oproti konkurenčných výrobkom sériovo dodávaný ako kompletná jednotka z funkciou zmiešavania. Odpadá montáž mnohých jednotlivých komponentov.
- Hneď po inštalácii rúrkového systému môže byť kompletný vodovodný systém skúšaný podľa DIN 1988 na tesnosť.
- Po konečnej inštalácii nasleduje iba montáž vonkajšej časti.

**Záver:** Montáž samotnej armatúry prebieha iba v dvoch fázach.



Systémový rozdeľovač a funkčná jednotka sú zmontované.

## Záruka tesnosti

KLUDI skúša tesnosť medzi systémovým rozdeľovačom a funkčnou zmiešavacou jednotkou.

## Vaše výhody:

- Úspora času pri skúške tesnosti.
- Odpadá kontrola spoja medzi systémovým rozvádzačom a funkčnou jednotkou.

## Ľahká montáž

### 1 Ochranný kryt:

Chráni funkčnú jednotku vo fáze hrubej stavby pred prachom, špinou a poškodením. Dáva orientáciu pre správnu inštaláciu studenej a teplej vody v rozvodoch.

### 2 Montážna šablóna:

Montážna šablóna slúži ako podklad pre vodováhu a postará sa tak o vodorovné osadenie telesa. Stabilizuje elastomerový plášť vo fáze zabudovania a potom sa jednoducho vytiahne.

### 3 Označenie optimálnej vstavanej hĺbky:

Šípky na elastomerovom plášti označujú minimálnu a maximálnu vstavanú hĺbku od 80 do 110mm. Pre hlbšie zabudovanie, až do 140mm, je k dispozícii predĺžovacia sada.

### 4 Univerzálne upevnenie:

Univerzálne upevnenie zabezpečí stabilné usadenie Flexx.Boxx pri nástennej alebo vnútornej montáži. Jednou súpravou zaistíte montáž v dome z prefabrikátov alebo tehál.

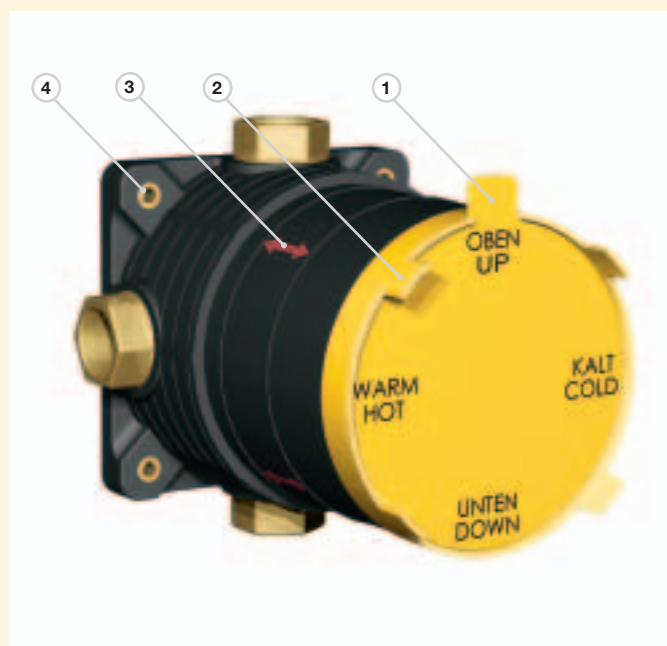

### Flexibilita

- Prstencové centrálne zvlnenie pomáha vyrovnávať nerovnosti steny. Vnútorňá či nástenná montáž na nerovný podklad sa extrémne zjednoduší.
- Pred montážou nadomietkovej časti sa mäkký plášť z elastomeru nožnicami alebo nožom jednoducho skrúti.

### Plne kompatibilný

- Univerzálne upevnenie dovoľuje použiť Flexx.Boxx alternatívne na klasickú vnútornú montáž, nástennú montáž ako aj na modernú predstenovú inštaláciu. A vy máte riešenie jak pre panelový tak stavaný dom z tehál.
- Flexx.Boxx je vhodný na všetky bežné a flexibilné potrubné systémy.
- Vďaka vonkajším pripojeniam je k dispozícii dostatok miesta pre komfortné lisované potrubné systémy.
- Všetky pripojenia majú rozmer DN 20. Výhoda: prostredníctvom veľkých pripojovacích priemerov sa dosiahnu vysoké prietokové hodnoty. Práve v sprche sa tak dajú realizovať rozmanité kombinácie – hlavových, ručných a bočných sprch.



Prstencové centrálne zvlnenie základovej časti Flexx.Boxx vyrovnáva nerovnosti steny.

## Bezpečnosť – pre všetky prípady.

Nový Flexx.Boxx rieši najväčšie riziká podomietkovej montáže jednou ranou: inteligentný izolačný systém – plášť z elastomeru – obsahuje funkčné časti a zabezpečuje tak ochranu pred parou a unikajúcou vodou.

- Kondenzovaná voda vo vnútri Flexx.Boxx je vedená smerom von pred obklad.
- K dodávke Flexx.Boxx patrí aj tesniaca manžeta, ktorá dlhodobo chráni pred inváziou unikajúcej vody.
- Konštrukcia tesnenia spĺňa DIN 18195.

### Zabudovaná zvuková izolácia

Všetky vodovodné komponenty sú kompletne uzatvorené v plášti z elastomeru a nemajú žiaden priamy kontakt na stenu. Výhoda: Hlučnosť sa neprenáša na stenu. Automaticky sa zachytáva v elastomerovom materiály. Flexx.Boxx týmto spĺňa požiadavky normy DIN 4109 /zvuková izolácia pozemných stavieb/ a zodpovedá triede hlučnosti I.



Perfektná ochrana pred kondenzovanou a pretekajúcou vodou.



Zvuková izolácia výnimočnej konštrukcie: plášť z elastomeru je perfektným tlmiteľom hluku.

























# Byť flexibilný.

Modulová konštrukcia Flexx.Boxx umožňuje, kedykoľvek zmeniť želanú funkciu batérie.

Prestavenie jednopákovkej batérie na termostat alebo naopak je bezproblémové – bez nečistoty a nákladných búracích prác.

Aj štýlová zmena, napr. z klasickej Objekty Mix new na puristickú new waves nie je problém. Jednoducho vymeniť vonkajšiu časť. Tak jednoduchá a flexibilná môže byť zmena!

## Prehľad aktuálnej dostupnosti sérií:

	Objekta-Mix new	Kludi Mx	Kidó	new waves	Amphora	JOOP!
<b>Vonkajšia časť: podomietková sprchová batéria</b>						
<b>Flexx.Boxx - podomietkové teleso jednopákové DN 20</b>  88077	 338180575	 337160562	 397160575	 577160575	 547170575	 557180575
	<b>Vonkajšia časť: podomietková vaňová a sprchová batéria</b>					
	 336150575	 335350562	 395350575	 575130575	 545140575	 555150575
<b>Vonkajšia časť: podomietkový termostat s uzavieracím ventilom*</b>						
<b>Flexx.Boxx - podomietkové termostatické teleso DN 20*</b>  88066	 358250538	 398250575	 578250530	 548250520	 558250505	
	<b>Vonkajšia časť: podomietkový termostat s uzavieracím ventilom a preraďovačom*</b>					
	 358200538	 398200575	 578200530	 548200520	 558200505	

\*Dodávky leto 2006

## Mnohostranné použitie

- Všetky série armatúr KLUDI so 41 zmiešavacími systémami sú kompatibilné s Flexx.Boxx.
- Všetky vonkajšie časti sú použiteľné s bežnými podomietkovými telesami /vyr. č. 33434/

# Borec v triede box.

## Namontované v šiestich krokoch.



1. Flexx.Boxx vložíť, osadiť, vyrovať, priskrutkovať a napojiť. Hĺbka: 80-110 mm.



2. Omietať a prilepiť tesniacu manžetu.



3. Uložiť obkladačky.



4. Skrátiť plášť z elastomeru nožnicami alebo nožom.



5. Montáž puzdra. Upevnenie ružíc a preradovača.



6. Montáž vonkajšej časti

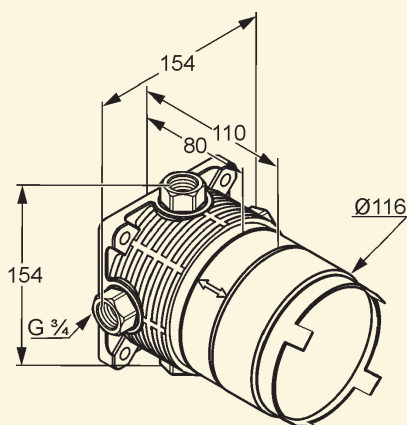

Flexx.Boxx: rozmery.

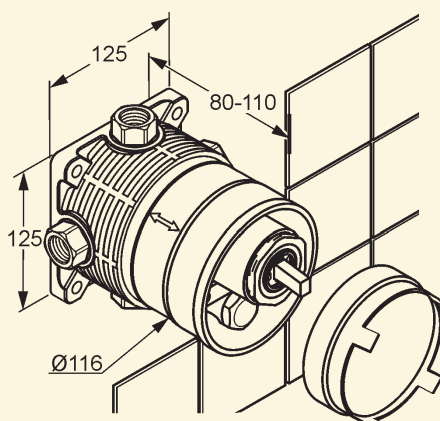

Flexx.Boxx: inštalačné rozmery.

## Doplnkové produkty k Flexx.Boxx:

- Preplachová sada k preplachovaniu podľa normy DIN EN 1988.
- Predĺžovacia sada pre vstavanú hĺbku do 140 mm.
- Pre korekčnú zmenu pripojenia bude pripravený adaptér.

Nemecko

**Kludi GmbH & Co. KG**

Postfach 25 60 · D-58685 Menden  
Am Vogelsang 31-33 · D-58706 Menden  
Telefon +49(0)23 73/9 04-0  
Telefax +49(0)23 73/9 04-4 65  
info@kludi.de · www.kludi.com

Slovenská republika

**Kludi Myjava, s.r.o.**

Brezovská 459/7  
907 01 Myjava  
Telefón +(421) 34 654 01 60-61  
Telefax +(421) 34 654 01 62  
info@kludi.sk · www.kludi.sk

 **KLUDI** 